

הודפס באירלנד

www.dell.com | support.dell.com



014M1HA00

ר

רשימת הפעולות לביצוע אבחון 68

ש

שחזור הגדרות היצרן 57

שחזור מערכת 53

שימור אנרגיה 37

שירות לקוחות 63

שליחת מוצרים

להחזרה או לתיקון 66

ת

תוכנית האבחון Dell Diagnostics 49

תכונות התוכנה 36

תמיכה בזיכרון 72

תקליטורים, הפעלה ויצירה 36

מעבד 72

מפצלי חשמל, שימוש 6

מרכז התמיכה של Dell 47

משאבים, מידע נוסף 70

מתאם זרם חילופין

גודל ומשקל 75

נ

נזק, הימנעות 5

נתונים, גיבוי 38

ע

עזרה

קבלת סיוע ותמיכה 62

ערכת שבבים 72

פ

פנייה אל Dell 67

פנייה מקוונת אל Dell 69

בעיות זיכרון

פתרון 43

בעיות תוכנה 44

ג

גיבויים

יצירה 38

ה

הגדרה, לפני שתתחיל 5

הודעות מערכת 48

החזרה במסגרת אחריות 66

התאמה אישית

הגדרות צריכת האנרגיה שלך 37

שולחן העבודה שלך 37

התחברות FTP, anonymous 64

התקנה מחדש של Windows 60

ז

זרימת אוויר, לאפשר 5

ח

חיבור אינטרנט 12

חיבור רשת

תיקון 41

חיבור רשת אלחוטי 13

חיבור רשת קווית 7

י

יכולות המחשב 36

כ

כתובות דואר אלקטרוני לתמיכה 64

כתובת דואר אלקטרוני

לתמיכה טכנית 64

מ

מוצרים

מידע ורכישה 65

מחשב, הגדרה 5

מנהלי התקנים והורדות 71

אינדקס

W

Windows

59 התקנה מחדש

א

5 אוורור, הבטחה

70 איתור מידע נוסף

אנרגיה

37 שימור

64 אתר התמיכה של Dell

אתרי תמיכה

64 ברחבי העולם

ב

בעיות בחומרה

49 אבחון

D

63 DellConnect

55 Dell DataSafe Local Backup

Dell Factory Image Restore (שחזור הגדרות

53 היצרן של Dell)

Dell Technology Guide (מדריך הטכנולוגיה של Dell)

70 לקבלת מידע נוסף

36 DVD, הפעלה ויצירה

H

Hardware Troubleshooter (פותר בעיות

49 החומרה)

I

ISP

12 ספק שירותי אינטרנט

מידע על NOM, או Official Mexican Standard (התקנים המקסיקניים הרשמיים) (מקסיקו בלבד)

המידע שלהלן מסופק בהתקן (ים) המתואר(ים) במסמך זה, בהתאם לדרישות של התקנים המקסיקניים הרשמיים (NOM):

יבואן:

Dell México S.A. de C.V.

Paseo de la Reforma 2620 – Flat 11°

Col. Lomas Altas

11950 México, D.F.

עוצמת יציאה	מתח יציאה	צריכת חשמל	תדר	מתח	מספר התקינה של הדגם
4.62 אמפר	19.5 ±1 וולט זרם ישיר	1.5 אמפר	50-60 Hz	240-100 וולט זרם חילופין	P02F

לפרטים, קרא את הוראות הבטיחות המצורפות למחשב.

לעיון במידע על נהלים מומלצים נוספים בנושא בטיחות, בקר בדף הבית בנושא עמידה בדרישות התקינה בכתובת www.dell.com/regulatory_compliance.

הודעה על מוצר של Macrovision

מוצר זה משלב טכנולוגיה להגנה על זכויות יוצרים המוגנת על-ידי תביעות שיטה של פטנטים מסוימים בארה"ב וזכויות נוספות של קניין רוחני הנמצא בבעלות Macrovision Corporation ובעלי זכויות נוספים. אין להשתמש בטכנולוגיה זו, אלא באישור Macrovision Corporation, והיא מיועדת לשימוש ביתי ולמטרות צפייה מוגבלת בלבד, אלא אם כן התירה Macrovision Corporation שימוש אחר במוצר. אין לבצע במוצר הנדסה מהופכת ואין לפרקו.

סביבת המחשב		סביבת המחשב	
רום (מרבי):		לחות יחסית (מרבית):	
15.2 – עד 3048 מטר (50 – עד 10,000 רגל)	הפעלה	10% עד 90% (ללא עיבוי)	הפעלה
15.2 – עד 10,668 מטר (50 – עד 35,000 רגל)	אחסון	5% עד 95% (ללא עיבוי)	אחסון
G2 או פחות כמוגדר ב- ISA-S71.04-1985	רמת זיהום אוויר	רטט מקסימלי (על סמך טווח של רטט אקראי המדמה את סביבת המשתמש):	
		0.66 GRMS	הפעלה
		1.3 GRMS	לא בהפעלה
		<i>זעזוע מרבי (בהפעלה) – נמדד באמצעות Dell Diagnostics המופעל בכונן הקשיח ופעימת חצי סינוס של 2 אלפיות שנייה; לא בהפעלה – כאשר הכונן הקשיח נמצא במצב חניית ראש ועם פעימת חצי סינוס של 2 אלפיות השנייה):</i>	
		110 G	הפעלה
		160 G	לא בהפעלה

מידות פיזיות	
גובה	25.9 מ"מ עד 37.8 מ"מ (1.02 עד 1.49 אינץ')
רוחב	373.5 מ"מ (14.70 אינץ')
עומק	244.0 מ"מ (9.60 אינץ')
משקל (עם סוללת שישה תאים)	ניתן להגדיר למשקל קטן מ- 2.7 ק"ג (6 ליברות)

סביבת המחשב

טווח טמפרטורה:

הפעלה	0° עד 35° צלסיוס (32° עד 95° פרנהייט)
אחסון	-40° עד 65° צלזיוס (-40° עד 149° פרנהייט)

מתאם זרם חילופין	
זרם יציאה	4.62 אמפר (רציף)
מתח יציאה נקוב	19.5 ±1 וולט זרם ישיר
<i>ממדים:</i>	
גובה	16 מ"מ (0.6 אינץ')
רוחב	70 מ"מ (2.8 אינץ')
אורך	147 מ"מ (5.8 אינץ')
משקל (כולל כבלים)	0.345 ק"ג (0.76 ליברות)

טווח טמפרטורה:

הפעלה	0° עד 35° צלסיוס (32° עד 95° פרנהייט)
אחסון	-30° עד 65° צלזיוס (-22° עד 149° פרנהייט)

סוללה

סוג וממדים:

סוללת ליתיום-יון "חכמה" של 9 תאים

עומק	76.7 מ"מ (3.02 אינץ')
גובה	20.0 מ"מ (0.78 אינץ')
רוחב	221.0 מ"מ (8.70 אינץ')
משקל	0.51 ק"ג (1.12 ליברות)
מתח	11.1 וולט זרם ישר
ליתיום-יון 'חכמה' של שישה תאים	
עומק	57.2 מ"מ (2.25 אינץ')
גובה	20.0 מ"מ (0.78 אינץ')
רוחב	205.1 מ"מ (8.07 אינץ')
משקל	0.35 ק"ג (0.77 ליברות)
מתח	11.1 וולט זרם ישר

סוללה

משך טעינה
(מקורב): 4 שעות (כאשר המחשב כבוי)זמן פעולה
משתנה בהתאם לתנאי ההפעלה

סוללה שטוחה CR-2032

מתאם זרם חילופין

 **הערה:** השתמש רק במתאמי זרם חילופין המיועדים לשימוש עם המחשב שלך. עיין במידע הבטיחות שצורף למחשב שברשותך.

מתח כניסה	100-240 וולט זרם ישיר
זרם כניסה (מרבי)	1.5 אמפר
תדר כניסה	50-60 הרץ
הספק מוצא	90 ואט

מחברים		תקשורת	
חריץ Mini-Card אחד בחצי אורך	Mini-Card	מתאם 10/100 Ethernet LAN בלוח המערכת	מתאם רשת
מחבר RJ45 אחד	מתאם רשת	כרטיס Mini-WLAN פנימי עם WiFi a/b/g/n;	אלחוט
שלושה מחברים של ארבעה פינים תואמי USB 2.0	USB	טכנולוגיית Bluetooth® (אופציונלי)	
מחבר אחד של 15 חורים	וידאו		
מצלמה (אופציונלי)			
		1.3 מגה-פיקסל	פיקסל
		640 x 480 ב-30 מסגרות לשנייה (לכל היותר)	רזולוציית וידאו
צג			
High WLED באיכות Definition בגודל 15.6 אינץ' עם TrueLife	סוג (מטריצה פעילה TFT)		
	ממדים:		
193.5 מ"מ (7.62 אינץ')	גובה		
344.2 מ"מ (13.55 אינץ')	רוחב		
394.1 מ"מ (15.6 אינץ')	אלכסון		
		מחברים	
		מחבר כניסת מיקרופון אחד, מחבר אוזניות/רמקולים סטראופוניים אחד	שמע

מפרט בסיסי

סעיף זה מספק לך מידע שאולי תצטרך עבור התקנה, עדכון מנהלי התקן עבור המחשב והשדרוג שלו. למפרט מפורט יותר, ראה *Comprehensive Specifications* (מפרטים מקיפים) בכתובת support.dell.com/manuals.

 **הערה:** ההצעות עשויות להשתנות בהתאם לאזור שבו הן ניתנות. לקבלת מידע נוסף בנוגע לתצורת המחשב, לחץ על **Start (התחל)**  ← **Help and Support (עזרה ותמיכה)** ובחר באפשרות להציג מידע אודות המחשב שברשותך.

זיכרון		דגם מחשב	
800 MHz DDR2 SO-DIMM	סוג זיכרון	Dell™ Inspiron™ 1546	
1 GB, 2 GB, 3 GB, 4 GB, 6 GB, ו- 8 GB	תצורות זיכרון אפשריות	פרטי מחשב	
		AMD Turion™ X2 Ultra Dual-Core	סוגי מעבדים
		AMD Turion™ X2 Dual-Core	
		AMD Athlon™ X2 Dual-Core	
		AMD Sempron™	
		AMD RS780M/SB700	ערכת שבבי מערכת

אם עליך לבצע:

ראה:

איתור מידע אודות בטיחות ושיטות עבודה מומלצות למחשב שברשותך, סקירה של הפרטים והתנאים של האחריות (ארה"ב בלבד), הוראות בטיחות, מידע תקינה, מידע ארגונומי והסכם רישיון למשתמש קצה.

מסמכי הבטיחות והתקינה שסופקו עם המחשב שברשותך וראה בנוסף את דף הבית של התאימות לתקינה בכתובת:
www.dell.com/regulatory_compliance

איתור תג השירות/קוד השירות המהיר שלך— עליך להשתמש בתג השירות כדי לבצע זיהוי של המחשב שלך בכתובת support.dell.com או לפנות לתמיכה הטכנית.

חלקו האחורי או התחתון של המחשב.
מרכז התמיכה של Dell. כדי להפעיל את **מרכז התמיכה של Dell**, לחץ על הסמל  שבשורת המשימות.

איתור מנהלי התקנים והורדות.

גישה לתמיכה טכנית ולעזרה למוצר.

בדיקת מצב ההזמנה שלך ברכישות חדשות.

איתור פתרונות ותשובות לשאלות נפוצות.

איתור מידע לעדכונים של הרגע האחרון אודות שינויים טכניים במחשב או חומר עזר טכני מתקדם לטכנאים או למשתמשים מנוסים.

support.dell.com

חיפוש אחר מידע ומשאבים נוספים

ראה:	אם עליך לבצע:
<p>תקליטור מערכת ההפעלה</p> <p>התקליטור <i>Drivers and Utilities</i> (מנהלי התקנים ותוכניות שירות).</p> <p>הערה: עדכונים למנהלי התקנים ולתיעוד ניתן למצוא בכתובת support.dell.com.</p>	<p>התקנה מחדש של מערכת ההפעלה</p> <p>הפעלת תוכנית אבחון עבור המחשב, התקנה מחדש של תוכנת מערכת מחשב מחברת, או עדכון מנהלי התקנים עבור המחשב וקובצי Readme</p>
<p>מדריך הטכנולוגיה של <i>Dell</i> זמין בכונן הקשיח או בכתובת support.dell.com/manuals</p>	<p>קבלת מידע נוסף אודות מערכת ההפעלה שברשותך, תחזוקה של ציוד היקפי, אינטרנט, Bluetooth®, עבודה ברשת ודואר אלקטרוני</p>
<p>מדריך השירות בכתובת support.dell.com/manuals</p> <p>הערה: במדינות מסוימות, פתיחה והחלפה של חלקים במחשב עלולה לגרום לפקיעת האחריות. בדוק את האחריות ואת מדיניות החזרת המוצרים שלך לפני שתעבוד בתוך המחשב.</p>	<p>שדרוג של המחשב עם רכיבים חדשים או נוספים, כמו כונן קשיח חדש</p> <p>התקנה מחדש או החלפה של חלק בלוי או פגום</p>

פנייה אל Dell

לקוחות בארה"ב יתקשרו למספר
800-999-3355 (800-WWW-DELL).

 **הערה:** אם אין ברשותך חיבור אינטרנט פעיל, באפשרותך למצוא מידע ליצירת קשר בחשבונת הרכש, תעודת המשלוח, החשבון או קטלוג המוצרים של Dell.

חברת Dell מציעה כמה אפשרויות לתמיכה ולשירות באינטרנט ובטלפון. הזמינות משתנה לפי מדינה ומוצר, וייתכן שחלק מהשירותים לא יהיו זמינים באזורך.

לפנייה אל Dell בנושא מכירות, תמיכה טכנית או שירות לקוחות:

1. בקר באתר www.dell.com/contactdell.
2. בחר במדינה או באזור שלך.
3. בחר בקישור המתאים לשירות או לתמיכה הנחוצים.
4. בחר בשיטת הפנייה לחברת Dell המתאימה לך.

עיינ בתיעוד של מערכת ההפעלה כדי לברר את תוכן קובצי האתחול של המחשב. אם המחשב מחובר למדפסת, הדפס את כל הקבצים. אחרת, רשום את התוכן של כל קובץ לפני שתתקשר לחברת Dell.

- הודעת שגיאה, קוד צפוף או קוד אבחון:
- תיאור הבעיה ופעולות שביצעת לפתרון הבעיה:

זכור למלא את רשימת הפעולות לביצוע אבחון שלהלן. אם ניתן, הפעל את המחשב לפני שתתקשר לחברת Dell לקבלת סיוע, והתקשר ממכשיר טלפון הנמצא סמוך למחשב. ייתכן שתתבקש להקיש פקודות מסוימות במקלדת, למסור מידע מפורט במהלך ביצוע פעולות, או לנסות צעדים אחרים לפתרון הבעיה שניתן לבצע רק במחשב עצמו. ודא שתיעוד המחשב נמצא בהישג ידך.

שימת ביקורת לאבחון

- שם:
- תאריך:
- כתובת:
- מספר טלפון:
- תג שירות (ברקוד בגב או בתחתית המחשב):
- קוד שירות מהיר:
- Return Material Authorization Number (מספר אישור להחזרת חומרים) (אם סופק על-ידי טכנאי תמיכה של Dell):
- מערכת הפעלה וגרסה:
- התקנים:
- כרטיסי הרחבה:
- האם אתה מחובר לרשת? כן/לא
- רשת, גרסה ומתאם רשת:
- תוכניות וגרסאות:

לפני שתתקשר

הערה: החזק את קוד המשלוח המהיר בהישג יד בעת הפנייה. הקוד יסייע למערכת המענה האוטומטי של Dell לנתב את שיחתך ביתר יעילות. ייתכן שתתבקש גם לספק את תג השירות שלך.

איתור תג השירות שלך

את תג השירות של המחשב ניתן למצוא בתווית שבתחתית המחשב.

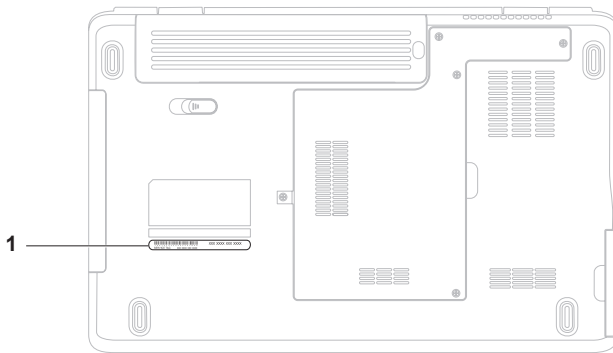

1 Service Tag (תג שירות)

החזרת פריטים לתיקון במסגרת האחריות או לקבלת זיכוי

הכן את כל הפריטים שברצונך להחזיר, לצורכי תיקון או לצורכי זיכוי, באופן הבא:

 **הערה:** לפני החזרת המוצר ל-Dell, גבה את הנתונים שבכונן(ים) הקשיח(ים) ובכל התקן אחסון אחר במוצר. מחק כל מידע סודי, קנייני ואישי וכן מדיה נשלפים כמו למשל תקליטורים ו-PC Cards.
Dell אינה אחראית למידע סודי, קנייני או אישי; נתונים אבודים או פגומים; או מדיה נשלפים פגומים או אבודים שעשויים להיכלל עם המוצר שיוחזר לך.

1. התקשר לחברת Dell לקבלת Return Material Authorization Number (מספר אישור החזרת חומרים) וכתוב אותו בבירור ובאופן בולט על-גבי האריזה. לאיתור מספר הטלפון עבור האזור שלך, ראה "פנייה אל Dell" בעמוד 69.

2. כלול העתק של החשבונית ומכתב המתאר את סיבת ההחזרה.

3. כלול עותק של רשימת ביקורת לאבחון (ראה "רשימת ביקורת לאבחון" בעמוד 68), המציין את הבדיקות שערכת ואת הודעות השגיאה שהתקבלו מ-Dell Diagnostics (ראה "Dell Diagnostics" בעמוד 49).

4. כלול אביזרים המשויכים לפריטים המוחזרים (כבלי חשמל, תוכנה, מדריכים וכן הלאה), אם ההחזרה היא לשם קבלת זיכוי.

5. ארוז את הציוד שברצונך להחזיר בחומרי האריזה המקוריים (או דומים להם).

 **הערה:** אתה נושא באחריות לתשלום עלויות המשלוח. באחריותך גם לבטח את המוצרים שאתה מחזיר, ואתה לוקח על עצמך את הסיכון שהם יאבדו במהלך המשלוח לחברת Dell. חבילות לתשלום בעת המסירה (C.O.D) לא יתקבלו.

 **הערה:** החזרות שיבוצעו ללא מילוי הדרישות המקדימות שלעיל לא יתקבלו על-ידי Dell ויוחזרו אליך.

מידע על המוצר

אם אתה זקוק למידע לגבי מוצרים אחרים שניתן לרכוש מחברת Dell, או אם ברצונך לבצע הזמנה, בקר באתר האינטרנט של Dell בכתובת www.dell.com. לאיתור מספר הטלפון עבור האזור שלך או כדי לשוחח עם מומחה מכירות, ראה "פנייה אל Dell" בעמוד 69.

Automated Order-Status Service (שירות מצב הזמנה אוטומטי)

לבדיקת מצב הזמנה כלשהי של מוצרי Dell, באפשרותך לגשת לאתר support.dell.com, או להתקשר לשירות מצב ההזמנות האוטומטי. מענה קולי מבקש ממך להזין את המידע הדרוש לאיתור הזמנתך ולדיווח על מצבה. לאיתור מספר הטלפון עבור האזור שלך, ראה "פנייה אל Dell" בעמוד 69.

אם יש בעיה בהזמנה שלך, כגון רכיבים חסרים, רכיבים שגויים או חיוב שגוי, צור קשר עם שירות הלקוחות של Dell. כשתתקשר, החזק בהישג יד את החשבונית או את ספח המשלוח. לאיתור מספר הטלפון עבור האזור שלך, ראה "פנייה אל Dell" בעמוד 69.

כתובות דואר אלקטרוני של התמיכה של Dell

• mobile_support@us.dell.com

• support@us.dell.com

• la-techsupport@dell.com (מדינות אמריקה הלטינית והקריביים בלבד)

• apsupport@dell.com (מדינות אסיה והאוקיינוס השקט בלבד)

כתובות דואר אלקטרוני של השיווק והמכירות של Dell

• apmarketing@dell.com (מדינות אסיה והאוקיינוס השקט בלבד)

• sales_canada@dell.com (קנדה בלבד)

פרוטוקול העברת קבצים אנונימי (FTP)
• <ftp.dell.com>

היכנס כמשתמש: anonymous והשתמש בכתובת הדואר האלקטרוני שלך כסיסמה.

שירותים מקוונים

באפשרותך ללמוד על מוצרים ושירותים של Dell באתרי האינטרנט הבאים:

• www.dell.com

• www.dell.com/ap (מדינות אסיה/האוקיינוס השקט בלבד)

• www.dell.com/jp (יפן בלבד)

• www.euro.dell.com (אירופה בלבד)

• www.dell.com/la (מדינות אמריקה הלטינית והקריביים)

• www.dell.ca (קנדה בלבד)

תוכל לגשת לתמיכת Dell באמצעות אתרי האינטרנט וכתובות הדואר האלקטרוני הבאים:

אתרי התמיכה של Dell
• support.dell.com

• support.jp.dell.com (יפן בלבד)

• support.euro.dell.com (אירופה בלבד)

תמיכה טכנית ושירות לקוחות

שירות התמיכה של Dell זמין לענות על שאלותיך אודות החומרה של Dell. צוות התמיכה שלנו משתמש בתוכנית אבחון ממוחשבת כדי לספק מענה מהיר ומדויק.

כדי לפנות לשירות התמיכה של Dell, ראה "לפני שתתקשר" בעמוד 67 ולאחר מכן עיין בפרטים ליצירת קשר באזורך או עבור אל support.dell.com.

DellConnect

DellConnect™ הוא כלי פשוט לגישה מקוונת, המאפשר לצוות השירות והתמיכה של Dell לגשת למחשב שלך דרך חיבור אינטרנט מהיר, לאבחן את הבעיה ולתקן אותה בפיקוח שלך. לקבלת מידע נוסף, בקר באתר www.dell.com/dellconnect.

כשתבקש להקיש את הקוד שלך במערכת המענה האוטומטי של Dell, הזן את קוד השירות המהיר לניתוב השיחה ישירות לאיש התמיכה המתאים. אם אין לך קוד שירות מהיר, פתח את התיקיה **Dell Accessories (עזרי Dell)**, לחץ פעמיים על הסמל **Express Service Code (קוד שירות מהיר)**, ופעל על-פי ההנחיות.

 **הערה:** חלק מהשירותים אינם זמינים תמיד בכל המקומות מחוץ לארה"ב. לקבלת מידע בנושא זמינות, פנה לנציג המקומי של Dell.

קבלת עזרה

- 5.** השתמש בערכת הכלים המקיפה של שירותים מקוונים של Dell, הזמינה באתר התמיכה של Dell (support.dell.com), לקבלת עזרה בהתקנה והליכים לפתרון בעיות. ראה "שירותים מקוונים" בעמוד 64 לקבלת רשימה מקיפה של התמיכה המקוונת של Dell.
- 6.** אם השלבים שלעיל לא סייעו בפתרון הבעיה, ראה "לפני שתתקשר" בעמוד 67.
- הערה:** התקשר לתמיכה של Dell מטלפון שנמצא בקרבת המחשב, על מנת שאנשי התמיכה יוכלו לסייע לך בהליכים הנחוצים.
- הערה:** ייתכן כי מערכת קודי השירות המהיר של Dell לא תהיה זמינה בכל המדינות.

אם נתקלת בבעיה במחשב, תוכל לבצע את הצעדים הבאים לשם אבחון הבעיה ופתרונה:

1. ראה "פתרון בעיות" בעמוד 40 לקבלת מידע והליכים הקשורים לבעיה במחשב.
2. לקבלת מידע נוסף על פתרון בעיות, עיין במדריך הטכנולוגיה של Dell שבכונן הקשיח שלך או בכתובת support.dell.com/manuals.
3. ראה "Dell Diagnostics" בעמוד 49 לעיון בהליכים להפעלת תוכנית Dell Diagnostics.
4. מלא את "רשימת הפעולות לביצוע אבחון" בעמוד 68.

5. עם הופעת הלוגו של DELL, הקש מיד על <F12>.

 **הערה:** אם אתה ממתין זמן רב מדי והלוגו של מערכת ההפעלה מופיע, המשך להמתין עד שיופיע שולחן העבודה של Microsoft® Windows®; לאחר מכן כבה את המחשב ונסה שוב.

 **הערה:** השלבים הבאים משנים את רצף האתחול באופן חד פעמי בלבד. בהפעלה הבאה, המחשב יאתחל בהתאם להתקנים שצוינו בתוכנית הגדרת המערכת.

6. כאשר רשימת ההתקנים של האתחול מופיעה, האר את **CD/DVD/CD-RW Drive** והקש <Enter>.

7. הקש על מקש כלשהו כדי **לאתחל מכונן תקליטורים**.
בצע את ההוראות המופיעות על-גבי המסך כדי להשלים את תהליך ההתקנה.

התקנה מחדש של Microsoft Windows

השלמת תהליך ההתקנה עשויה לארוך בין שעה לשעתיים. לאחר ההתקנה מחדש של מערכת ההפעלה, עליך להתקין מחדש גם את מנהלי ההתקנים, תוכנית להגנה מפני וירוסים ותוכנות אחרות.

1. שמור וסגור את כל הקבצים הפתוחים וצא מכל התוכניות הפתוחות.
2. הכנס את התקליטור *Operating System* (מערכת הפעלה).
3. לחץ על **Exit** (יציאה) אם מופיעה ההודעה **Install Windows** (התקן את Windows).
4. הפעל מחדש את המחשב.

כדי להתקין מחדש את Windows, תזדקק לפריטים הבאים:

- התקליטור *Operating System* (מערכת הפעלה) של Dell

- התקליטור *Drivers and Utilities* (מנהלי התקנים ותוכניות שירות) של Dell

 **הערה:** התקליטור *Drivers and Utilities* (מנהלי התקנים ותוכניות שירות) מכיל מנהלי התקנים שהותקנו במהלך הרכבת המחשב. השתמש בתקליטור *Drivers and Utilities* (מנהלי התקנים ותוכניות שירות) של Dell כדי לטעון את מנהלי ההתקן הדרושים. בהתאם לאזור שממנו הזמנת את המחשב, או אם הזמנת את התקליטור, ייתכן שהתקליטור *Drivers and Utilities* (מנהלי התקנים ותוכניות שירות) של Dell וכן התקליטור *Operating System* (מערכת הפעלה) של Dell לא צורפו למחשב שלך.

אם Device Driver Rollback אינו פותר את הבעיה, השתמש בשחזור המערכת כדי להחזיר את מערכת ההפעלה למצב שבו הייתה לפני התקנת מנהל ההתקן החדש.

התראה: לפני ביצוע ההתקנה, גבה את כל קובצי הנתונים בכונן הקשיח הראשי. בתצורות כונן קשיח רגילות, הכונן הקשיח הראשי הוא הכונן המזוהה ראשון על-ידי המחשב.

התקנה מחדש של מערכת ההפעלה

לפני שתתחיל

אם אתה שוקל להתקין מחדש את מערכת ההפעלה Windows כדי לתקן בעיה במנהל התקן חדש שהותקן, נסה תחילה להשתמש ב-Windows Device Driver Rollback (חזרה למצב קודם של מנהל התקן).

כדי לחזור למצב קודם של מנהל התקן:

1. לחץ על **Start (התחל)** .
2. לחץ לחיצה ימנית על **Computer (מחשב)**.
3. לחץ על **Properties (מאפיינים)** ← **Device Manager (מנהל התקן)**.
4. לחץ באמצעות לחצן העכבר הימני על ההתקן שעבורו הותקן מנהל ההתקן החדש ולאחר מכן לחץ על **Properties (מאפיינים)**.
5. לחץ על לשונית **Drivers (מנהלי התקנים)** ← **Roll Back Driver (חזרה למצב קודם של מנהל התקן)**.

4. בחר פריסת מקלדת ולחץ על **Next (הבא)**.
5. כדי לגשת לאפשרויות השחזור, היכנס למחשב כמשתמש מקומי. כדי לגשת אל שורת הפקודה, הקלד את הערך `administrator` בשדה **User name (שם משתמש)**, ולאחר מכן לחץ על **OK (אישור)**.
6. לחץ על **Dell Factory Image Restore**. מסך הפתיחה של **Dell Factory Image Restore** מופיע.
-  **הערה:** בהתאם לתצורה, ייתכן שיהיה עליך לבחור **Dell Factory Tools** ולאחר מכן **Dell Factory Image Restore**.
7. לחץ על **Next (הבא)**. כעת יוצג המסך **Confirm Data Deletion (אישור מחיקת נתונים)**.
-  **הערה:** אם אינך מעוניין להמשיך עם Factory Image Restore, לחץ על **Cancel (ביטול)**.
8. סמן את תיבת הסימון כדי לאשר שברצונך להמשיך באתחול הכונן הקשיח ובשחזור תוכנת המערכת להגדרות היצרן. לאחר מכן, לחץ על **Next (הבא)**.
- תהליך השחזור יתחיל והוא עשוי לארוך חמש דקות או יותר. בסיום השחזור של מערכת ההפעלה והיישומים המותקנים מראש למצב הראשוני, תוצג הודעה.
9. לחץ על **Finish (סיום)** כדי להפעיל מחדש את המחשב.

שהתווספו מאז קבלת המחשב — כולל קובצי נתונים — נמחקים לצמיתות מהכונן הקשיח. קובצי נתונים כוללים מסמכים, גיליונות אלקטרוניים, הודעות דואר אלקטרוני, תמונות דיגיטליות, קובצי מוסיקה וכן הלאה. במידת האפשר, יש לגבות את כל הנתונים לפני השימוש בתוכנית Dell Factory Image Restore.

1. הפעל את המחשב. עם הופעת הלוגו של Dell, הקש <F8> מספר פעמים כדי לגשת לחלון **Advanced Boot Options** (אפשרויות אתחול מתקדמות).

 **הערה:** אם אתה ממתין זמן רב מדי והלוגו של מערכת ההפעלה מופיע, המשך להמתין עד שיופיע שולחן העבודה של Microsoft® Windows®; לאחר מכן כבה את המחשב ונסה שוב.

2. בחר **Repair Your Computer** (תקן את המחשב).

3. החלון **System Recovery Options** (אפשרויות שחזור מערכת) מופיע.

Dell Factory Image Restore (שחזור הגדרות היצרן של Dell)

 **התראה:** שימוש ב-Dell Factory Image Restore מוחק לצמיתות את כל הנתונים בכונן הקשיח ומסיר את כל התוכניות או מנהלי ההתקנים שהותקנו לאחר קבלת המחשב. אם ניתן, גבה את הנתונים לפני שתשתמש באפשרות זו. השתמש באפשרות Dell Factory Image Restore (שחזור הגדרות היצרן של Dell) רק אם שימוש ב-System Restore (שחזור מערכת) לא פתר את הבעיה במערכת ההפעלה.

 **הערה:** Dell Factory Image Restore עשוי שלא להיות זמין במדינות מסוימות או במחשבים מסוימים.

השתמש ב-Dell Factory Image Restore רק כאמצעי אחרון לשחזור מערכת ההפעלה. אפשרות זו משחזרת את הכונן הקשיח למצב הפעולה שבו היה בעת רכישת המחשב. כל התוכניות והקבצים

לקביעת לוח זמנים לגיבויים:

1. לחץ פעמיים על סמל Dell DataSafe Local שעל שורת המשימות. 

2. בחר **Full System Backup** (גיבוי מערכת

מלא) כדי ליצור ולקבוע לוח זמנים לגיבוי אוטומטי של כל הנתונים במחשב.

כדי לשחזר נתונים:

1. כבה את המחשב.

2. הסר כל חומרה פנימית שהותקנה לאחרונה ונתן התקנים כגון כונן USB, מדפסת וכולי.

 **הערה:** אל תנתק את הצג, המקלדת, העכבר ואת כבל החשמל.

3. הפעל את המחשב.

4. עם הופעת הלוגו של Dell, הקש <F8> מספר

פעמים כדי לגשת לחלון **Advanced Boot Options** (אפשרויות אתחול מתקדמות).

 **הערה:** אם אתה ממתין זמן רב מדי והלוגו של מערכת ההפעלה מופיע, המשך להמתין עד שיופיע שולחן העבודה של Microsoft® Windows®; לאחר מכן כבה את המחשב ונסה שוב.

5. בחר **Repair Your Computer** (תקן את המחשב).

6. בחר **Dell Factory Image Recovery and**

DataSafe Options (אפשרויות שחזור הגדרות היצרן של Dell ו- DataSafe) ופעל על פי ההוראות שעל המסך.

 **הערה:**תהליך השחזור עשוי להימשך שעה או יותר, תלוי בגודל הנתונים שיש לשחזר.

 **הערה:** למידע נוסף, עיין במאמר Knowledge Base מספר 353560 בכתובת support.dell.com.

Dell DataSafe Local Backup

הערה: ייתכן ש-Dell DataSafe Local Backup לא יהיה זמין בכל האזורים.

Dell DataSafe Local Backup הוא יישום גיבוי ושחזור שמשחזר את המחשב במקרה של אובדן נתונים כתוצאה מהתקפת וירוס, מחיקה בטעות של קבצים או תיקיות חיוניים או קריסת הכונן הקשיח.

יישום זה מאפשר לך:

- שחזור קבצים ותיקיות
- שחזור הכונן הקשיח למצב ההפעלה שבו היה עם רכישת המחשב, בלי למחוק את הקבצים והנתונים האישיים הקיימים

ביטול שחזור המערכת האחרון

הערה: לפני ביטול שחזור המערכת האחרון, שמור וסגור את כל הקבצים הפתוחים וצא מכל התוכניות הפתוחות. אין לשנות, לפתוח או למחוק קבצים או תוכניות כלשהם עד לאחר השלמת שחזור המערכת.

1. לחץ על **Start (התחל)**.
2. בתיבה **Start Search (התחל חיפוש)**, הקלד System Restore (שחזור מערכת) והקש <Enter>.
3. לחץ על **Undo my last restoration** (בטל את השחזור האחרון שלי) ולחץ על **Next** (הבא).

System Restore (שחזור מערכת)

מערכת ההפעלה Windows מספקת אפשרות של שחזור מערכת המאפשרת להחזיר את המחשב למצב פעולה קודם (מבלי להשפיע על קובצי נתונים), אם שינויים בחומרה, בתוכנה או בהגדרות מערכת אחרות הותירו את המחשב במצב פעולה בלתי רצוי. כל שינוי המבוצע באמצעות System Restore (שחזור מערכת) הוא הפיך לגמרי.

התראה: הכן באופן סדיר גיבויים של קובצי הנתונים שלך. **System Restore (שחזור מערכת)** אינו בודק את קובצי הנתונים ואינו משחזר אותם. 

הערה: ההליכים במסמך זה נכתבו עבור תצוגת ברירת המחדל של Windows, כך שייתכן שלא יהיו ישימים אם הגדרת את מחשב Dell™ שברשותך לתצוגה הקלאסית של Windows. 

הפעלת שחזור המערכת

1. לחץ על **Start** (התחל) .
 2. בתיבה **Start Search** (התחל חיפוש), הקלד **System Restore** (שחזור מערכת) והקש **<Enter>**.
- הערה:** ייתכן שיופיע החלון **User Account Control** (בקרת חשבון משתמש). אם אתה מנהל המערכת של המחשב, לחץ על **Continue** (המשך); אחרת, פנה למנהל המערכת כדי להמשיך בביצוע הפעולה הרצויה.
3. לחץ על **Next** (הבא) ובצע את ההוראות המופיעות על המסך.
- במקרה ששימוש ב-System Restore לא פתר את הבעיה, באפשרותך לבטל את שחזור המערכת האחרון.

שחזור מערכת ההפעלה

- Dell Factory Image Restore מחזיר את הכונן הקשיח למצב ההפעלה שבו היה בעת רכישת המחשב. הליך זה מוחק לצמיתות את כל הנתונים בכונן הקשיח ומסיר את כל התוכניות שהותקנו לאחר קבלת המחשב. השתמש באפשרות Dell Factory Image Restore (שחזור רק אם שימוש ב-System Restore (שחזור מערכת) לא פתר את הבעיה במערכת ההפעלה.
- אם קיבלת תקליטור Operating System (מערכת הפעלה) יחד עם המחשב שברשותך, באפשרותך להשתמש בו לשחזור מערכת ההפעלה. עם זאת, גם השימוש בתקליטור מערכת ההפעלה גורם למחיקת כל הנתונים שבכונן הקשיח. השתמש בתקליטור Operating System רק אם שחזור המערכת לא פתר את הבעיה במערכת ההפעלה.

ניתן לשחזר את מערכת ההפעלה בדרכים הבאות:

- System Restore (שחזור מערכת) מחזיר את המחשב למצב הפעלה מוקדם יותר, מבלי להשפיע על קובצי נתונים. השתמש בשחזור המערכת כפתרון ראשון לשחזור מערכת ההפעלה ולשימור קובצי הנתונים.
- Dell DataSafe Local Backup משחזר את הכונן הקשיח למצב ההפעלה שבו הוא היה כאשר רכשת את המחשב, בלי למחוק את קובצי הנתונים. השתמש באפשרות זאת אם שחזור המערכת לא פתר את הבעיה.



הערה: השלבים הבאים משנים את רצף האתחול באופן חד פעמי בלבד. בהפעלה הבאה, המחשב יאתחל בהתאם להתקנים שצוינו בתוכנית הגדרת המערכת.

3. כאשר רשימת ההתקנים של האתחול מופיעה, סמן את **CD/DVD/CD-RW** והקש <Enter>.

4. בתפריט שמופיע, בחר באפשרות **Boot from CD-ROM (אתחל מכונן תקליטורים)** והקש <Enter>.

5. הקלד 1 כדי להפעיל את תפריט התקליטור והקש על <Enter> כדי להמשיך.

6. ברשימה הממוספרת, בחר באפשרות **Run the 32 Bit Dell Diagnostics (הפעל את תוכנית האבחון ל-32 סיביות של Dell)**. אם רשומות מספר גרסאות, בחר את הגרסה המתאימה למחשב שברשותך.

7. בחר את הבדיקה שברצונך להפעיל.

8. אם במהלך בדיקה המערכת תאותר בעיה, תופיע על המסך הודעה עם קוד השגיאה ותיאור הבעיה. רשום את קוד השגיאה ותיאור הבעיה וצור קשר עם Dell (ראה "פנייה אל Dell" בעמוד 69).

הערה: תג השירות של המחשב מוצג בחלק העליון של כל מסך בדיקה. תג השירות עוזר לך לזהות את המחשב שלך בכל פנייה ל-Dell.

9. עם השלמת הבדיקות, סגור את מסך הבדיקה כדי לחזור לחלון **Choose An Option (בחר אפשרות)**.

10. כדי לצאת מ-Dell Diagnostic ולהפעיל מחדש את המחשב, לחץ על **Exit (יציאה)**.

11. הוצא את התקליטור *Drivers and Utilities* (מנהלי התקנים ותוכניות שירות) מהכונן.

 **הערה:** תג השירות של המחשב מוצג בחלק העליון של כל מסך בדיקה. תג השירות עוזר לך לזהות את המחשב שלך בכל פנייה ל-Dell.

3. עם השלמת הבדיקות, סגור את מסך הבדיקה כדי לחזור לחלון **Choose An Option (בחר אפשרות)**.

4. כדי לצאת מ-Dell Diagnostic ולהפעיל מחדש את המחשב, לחץ על **Exit (יציאה)**.

הפעלת Dell Diagnostic מהתקליטור Drivers and Utilities (מנהלי התקנים ותוכניות שירות)

1. הכנס את התקליטור *Drivers and Utilities* (מנהלי התקנים ותוכניות שירות) לכונן.

2. כבה את המחשב והפעל אותו מחדש. כאשר מופיע הלוגו של DELL, הקש מייד על <F12>.

 **הערה:** אם אתה ממתין זמן רב מדי והלוגו של מערכת ההפעלה מופיע, המשך להמתין עד שיופיע שולחן העבודה של Microsoft® Windows®; לאחר מכן כבה את המחשב ונסה שוב.

ג. אם יש לך בעיות זיכרון, הקש <y>, אם לא, הקש <n>.

מוצגת ההודעה הבאה: "Booting Dell Diagnostic Utility Partition. Press any key to continue". (מאתחל את מחיצת תוכנית האבחון של Dell. כדי להמשיך, לחץ על מקש כלשהו).

ד. הקש על מקש כלשהו כדי לעבור לחלון **Choose An Option (בחר אפשרות)**.

אם לא מופעלת בדיקת המערכת לפני האתחול:

הקש על מקש כלשהו כדי להפעיל את Dell Diagnostics ממחיצת תוכנית השירות לאבחון בכונן הקשיח ועבור לחלון **Choose An Option (בחר אפשרות)**.

1. בחר את הבדיקה שברצונך להפעיל.

2. אם במהלך בדיקה המערכת תאותר בעיה, תופיע על המסך הודעה עם קוד השגיאה ותיאור הבעיה. רשום את קוד השגיאה ותיאור הבעיה וצור קשר עם Dell (ראה "פנייה אל Dell" בעמוד 69).

הפעלת Dell Diagnostics מהכונן הקשיח

Dell Diagnostics ממוקמת במחיצה נסתרת בכונן הקשיח, המיועדת לתוכנית השירות.

הערה: אם המחשב אינו מציג תמונת מסך, פנה אל Dell (ראה "פנייה אל Dell" בעמוד 69).

1. ודא שהמחשב מחובר לשקע חשמל שידוע לך שהוא תקין.

2. הפעל (או הפעל מחדש) את המחשב.

3. כאשר מופיע הלוגו DELL™, הקש מייד על <F12>. בחר **Diagnostics (אבחון)** מתפריט האתחול והקש <Enter>.

פעולה זאת עשויה להפעיל את Pre-Boot System Assessment (PSA) בדיקת המערכת לפני האתחול) במחשב שלך.

הערה: אם אתה ממתין זמן רב מדי והלוגו של מערכת ההפעלה מופיע, המשך להמתין עד שיופיע שולחן העבודה של Microsoft® Windows®; לאחר מכן כבה את המחשב ונסה שוב.

הערה: אם מופיעה הודעה המציינת כי לא נמצאה מחיצה של תוכנית שירות לאבחון, הפעל את Dell Diagnostics מהתקליטור *Drivers and Utilities* (מנהלי התקנים ותוכניות שירות).

אם מופעלת בדיקת המערכת לפני האתחול:

א. בדיקת המערכת לפני האתחול תתחיל לבצע את הבדיקות.

ב. אם בדיקת המערכת לפני האתחול מסתיימת

בהצלחה, תוצג ההודעה הבאה: "No

problems have been found with this system so far.

Do you want to run the remaining memory tests? This will take about 30 minutes or more. Do you want to continue? (Recommended) " (לא

נמצאו בעיות במערכת זו עד

כמה. האם אתה רוצה לבצע את

שאר בדיקות הזיכרון? תהליך זה

יימשך 30 דקות או יותר. האם

ברצונך להמשיך? (מומלץ)).

תוכנית האבחון של Dell

אם נתקלת בבעיה במחשב, בצע את הבדיקות שבסעיף "נעילות ובעיות תוכנה" בעמוד 44 והפעל את תוכנית האבחון של Dell, לפני שתפנה אל Dell בבקשה לסייע טכני.

 **הערה:** תוכנית האבחון של Dell פועלת במחשבי Dell בלבד.

 **הערה:** התקליטור *Drivers and Utilities* (מנהלי התקנים ותוכניות שירות) הוא אופציונלי ועשוי שלא להיות מצורף למחשב שברשותך.

ודא שההתקן שברצונך לבדוק מוצג בתוכנית השירות להגדרת המערכת ושהוא פעיל. הקש על <F2> במהלך POST (בדיקה עצמית בהפעלה) כדי לגשת לתוכנית השירות להגדרת המערכת (BIOS).

הפעל את תוכנית האבחון של Dell מהכונן הקשיח או מהתקליטור *Drivers and Utilities* (מנהלי התקנים ותוכניות שירות).

Hardware Troubleshooter (פותר בעיות החומרה)

אם התקן אינו מזוהה במהלך הגדרת מערכת ההפעלה, או מזוהה אך תצורתו מוגדרת בצורה שגויה, באפשרותך להשתמש ב-**Hardware Troubleshooter** (פותר בעיות החומרה) כדי לפתור את בעיית אי התאימות.

להפעלת Hardware Troubleshooter (פותר בעיות החומרה):

1. לחץ על **Start** (התחל)  **Help and Support** (עזרה ותמיכה).

2. הקלד `hardware troubleshooter` (פותר בעיות חומרה) בשדה החיפוש והקש <Enter> כדי להתחיל בחיפוש.

3. בתוצאות החיפוש, בחר באפשרות המתארת בצורה הטובה ביותר את הבעיה ובצע את שלבי הפתרון הנותרים.

הודעות מערכת

אם ישנה בעיה או שגיאה במחשב שלך, הוא עשוי להציג 'הודעת מערכת' שתסייע לך לזהות את הגורם ואת הפעולה הדרושה לפתרון הבעיה.

 **הערה:** אם ההודעה שקיבלת אינה מופיעה בדוגמאות הבאות, עיין בתיעוד של מערכת ההפעלה או של התוכנית שאותה הפעלת כאשר ההודעה הופיעה. לחלופין, באפשרותך לעיין במדריך הטכנולוגיה של Dell שבכונן הקשיח שלך או בכתובת support.dell.com/manuals או צור קשר עם Dell (ראה "פנייה אל Dell" בעמוד 69 לקבלת עזרה).

No boot device available (אין התקן אתחול

זמין) — אין מחיצה שניתנת לאתחול בכונן הקשיח, ככל הכונן הקשיח רופף, או שלא קיים התקן הניתן לאתחול.

- אם הכונן הקשיח הוא התקן האתחול שלך, ודא שהכבלים מחוברים כהלכה, שהכונן מותקן כהלכה ושהוא מחולק למחיצות כהתקן אתחול.

- היכנס להגדרת המערכת וודא שפרטי רצף האתחול נכונים (עיין במדריך הטכנולוגיה של Dell שכבונן הקשיח שלך או באתר התמיכה של Dell בכתובת support.dell.com/manuals).

No timer tick interrupt (אין פסיקת שנתות

בקוצב הזמן) — A ייתכן ששבב בלוח המערכת אינו תקין או שאירע כשל בלוח המערכת (ראה "פנייה אל Dell" בעמוד 69 לקבלת עזרה).

התראות (התראות של תמיכה
טכנית רלוונטיות למחשב שלך)



סיוע מ-Dell (תמיכה טכנית עם
DellConnect™, שירות לקוחות,
הדרכה וערכות לימוד, עזרה מסוג
"כיצד לבצע" באמצעות
Dell on Call™ וסריקה מקוונת
באמצעות PC CheckUp)



אודות המערכת שלך (תיעוד
המערכת, מידע בנושא אחריות,
מידע על המערכת, שדרוגים
ואביזרים)



לקבלת מידע נוסף אודות **מרכז התמיכה של Dell** ואודות כלי התמיכה הזמינים, לחץ
על הלשונית **Services (שירותים)** בכתובת
support.dell.com

שימוש בכלי תמיכה

מרכז התמיכה של Dell

מרכז התמיכה של Dell מסייע לך לחפש את
השירות, התמיכה והמידע הספציפי-למערכת
הנחוצים לך.

להפעלת היישום, לחץ על הסמל  בשורת
המשימות.

בדף הבית של **מרכז התמיכה של Dell** מוצג מספר
הדגם של המחשב שלך, תג שירות, קוד שירות
מהיר ופרטי התקשרות לשירות.

דף הבית מספק גם קישורים עבור גישה אל:

עזרה עצמית (פתרון בעיות,
אבטחה, ביצועי מערכת, רשת/
אינטרנט, גיבוי/התאוששות ומערכת
ההפעלה של Windows)



אם אתה נתקל בבעיות תוכנה אחרות —

- גבה את הקבצים שלך מיד.
- השתמש בתוכנית לסריקת וירוסים כדי לבדוק את הכוון הקשיח או את התקליטורים.
- שמור וסגור את כל הקבצים הפתוחים, צא מכל התוכניות הפתוחות וכבה את המחשב דרך התפריט **Start (התחל)** .
- עיין בתיעוד התוכנה או פנה ליצרן התוכנה לקבלת מידע לפתרון בעיות:
- ודא כי התוכנית תואמת למערכת ההפעלה המותקנת במחשב.

- ודא כי המחשב עונה על דרישות החומרה המינימליות להפעלת התוכנה. לקבלת מידע, עיין בתיעוד של התוכנה.
- ודא כי התוכנה הותקנה והוגדרה כראות.
- ודא שמנהלי ההתקנים אינם מתנגשים עם התוכנית.
- במקרה הצורך, הסר ולאחר מכן התקן מחדש את התוכנית.

Windows Vista®

1. לחץ על **Start** (התחל)  ← **Control Panel** (לוח הבקרה) ← **Programs** (תוכניות) ← **Use an older program with this version of Windows** (השתמש בתוכנית ישנה יותר עם גרסה זו של Windows).

2. במסך הפתיחה, לחץ על **הבא**.

3. פעל בהתאם להוראות המופיעות במסך.

Windows® 7

1. לחץ על **Start** (התחל) .

2. בתיבת החיפוש, הקלד `Use an older program with this version of Windows` (השתמש בתוכנית ישנה יותר עם גרסה זו של Windows) והקש על `<Enter>`.

3. פעל על פי ההוראות באשף **Program Compatibility** (תאימות תוכניות).

אם אינך מצליח לקבל תגובה מהמחשב בלחיצה על מקש במקלדת או בהזזת העכבר, לחץ לחיצה ארוכה על לחצן ההפעלה למשך 8 עד 10 שניות לפחות עד לכיבוי המחשב ולאחר מכן הפעל מחדש את המחשב.

אם תוכנית מיועדת לגרסה קודמת של מערכת ההפעלה Microsoft® Windows® —

הפעל את **Program Compatibility Wizard** (אשף תאימות התוכניות). אשף תאימות התוכניות מגדיר את התצורה של תוכנית כך שתופעל בסביבה דומה לגרסה מוקדמת יותר של Microsoft Windows. מערכת ההפעלה Microsoft Windows.

נעילות ובעיות תוכנה

אם המחשב אינו פועל — ודא שכבל החשמל מחובר היטב למחשב ולשקע החשמל.

אם תוכנה מפסיקה להגיב —

סיים את פעולת התוכנה:

1. הקש בו-זמנית `<Ctrl><Shift><Esc>`.
2. לחץ על **Applications** (יישומים).
3. בחר את התוכנה שאינה מגיבה.
4. לחץ על **End Task** (סיים משימה).

אם תוכנית קורסת שוב ושוב — עיין בתיעוד התוכנה. במקרה הצורך, הסר ולאחר מכן התקן מחדש את התוכנית.

הערה:  בדרך כלל, תוכנות כוללות הוראות התקנה בתיעוד או בתקליטור המצורפים אליהן.

אם המחשב מפסיק להגיב או שמופיע מסך כחול —

אזהרה:  אתה עלול לאבד נתונים אם אינך מצליח לבצע כיבוי של מערכת ההפעלה.

בעיות זיכרון

אם מופיעה הודעה על כך שאין מספיק זיכרון —

- שמור וסגור את כל הקבצים הפתוחים וצא מכל התוכניות שבהן אינך משתמש כדי לבדוק אם הבעיה נפתרת.

- בדוק בתיעוד התוכנה מהן דרישות הזיכרון המינימליות.

- החזר את מודול(י) הזיכרון למחבר(ים) (להנחיות, ראה את מדריך השירות שבכתובת support.dell.com/manuals).

- אם הבעיה נמשכת, פנה אל Dell (ראה "פנייה אל Dell" בעמוד 69).

אם נתקלת בבעיות זיכרון אחרות —

- הפעל את תוכנית האבחון של Dell (ראה "תוכנית האבחון של Dell" בעמוד 49).

- אם הבעיה נמשכת, פנה אל Dell (ראה "פנייה אל Dell" בעמוד 69).

- הזז את העכבר המחובר למחשב או אצבע על משטח המגע, או לחץ על לחצן ההפעלה כדי לחזור לתפקוד רגיל.

- אם התצוגה אינה מגיבה, לחץ על לחצן ההפעלה עד לכיבוי המחשב ואז הפעל אותו שוב.

- אם הבעיה נמשכת, פנה אל Dell (ראה "פנייה אל Dell" בעמוד 69).

אם אתה נתקל בהפרעה שמשבשת קליטה

במחשב — אות לא רצוי גורם להפרעה על-ידי שיבוש או חסימה של אותות אחרים. מספר גורמים אפשריים להפרעות כוללים:

- כבלים מאריכים של חשמל, מקלדת ועכבר.

- התקנים רבים מדי מחוברים לאותו מפצל חשמל.

- מספר מפצלי שקעים מחוברים לאותו שקע חשמל.

אם נורית ההפעלה מהבהבת בלבן והמחשב אינו מגיב — ייתכן שהמחשב במצב המתנה או שהתצוגה אינה מגיבה.

- הקש על מקש במקלדת, הזז את העכבר המחובר למחשב או אצבע על משטח המגע, או לחץ על לחצן ההפעלה כדי לחזור לתפקוד רגיל.

- אם התצוגה אינה מגיבה, לחץ על לחצן ההפעלה עד לכיבוי המחשב ואז הפעל אותו שוב.

- אם הבעיה נמשכת, פנה אל Dell (ראה "פנייה אל Dell" בעמוד 69).

אם נורית ההפעלה דולקת בכתום קבוע והמחשב אינו מגיב — ייתכן שהמחשב במצב המתנה עם סוללה חלשה או שהתצוגה אינה מגיבה.

- חבר את מתאם זרם החילופין כדי לספק חשמל למחשב ולטעון את הסוללה.

- ודא ששקע החשמל תקין. לשם כך חבר אליו מכשיר אחר, כגון מנורה.

- בדוק את חיבורי הכבל של מתאם זרם חילופין. אם מתאם זרם חילופין כולל נורית, ודא שהנורית במתאם זרם חילופין דולקת.

אם נורית ההפעלה דולקת בלבן קבוע והמחשב אינו מגיב — ייתכן שהמחשב כבוי, במצב שינה או שהתצוגה אינה מגיבה.

- לחץ על לחצן ההפעלה. המחשב חוזר לתפקוד רגיל אם הוא כבוי או במצב שינה.

- אם התצוגה אינה מגיבה, לחץ על לחצן ההפעלה עד לכיבוי המחשב ואז הפעל אותו שוב.

- אם הבעיה נמשכת, פנה אל Dell (ראה "פנייה אל Dell" בעמוד 69).

בעיות חשמל

אם נורית ההפעלה כבויה — המחשב כבוי, או אינו מקבל חשמל או שהוא נמצא במצב שינה.

- לחץ על לחצן ההפעלה. המחשב חוזר לתפקוד רגיל אם הוא כבוי או במצב שינה.
- חבר מחדש את כבל החשמל למחבר החשמל במחשב ולשקע החשמל.
- אם מתאם זרם החילופין מחובר למפצל חשמל, ודא שמפצל החשמל מחובר לשקע חשמל ושהוא מופעל. נוסף על כך, עקוף באופן זמני התקנים לשמירת מתח, מפצלי חשמל וכבלי חשמל מאריכים, כדי לוודא שניתן להפעיל את המחשב כהלכה.

בעיות רשת

חיבורים אלחוטיים

אם חיבור הרשת האלחוטי אובד —

הנתב האלחוטי אינו מקוון או שאפשרות האלחוט במחשב הושבתה.

- בדוק את הנתב האלחוטי כדי לוודא שהוא מופעל ומחובר למקור הנתונים שלך (מודם כבלים או רכזת רשת).
- ייתכן שהפרעה כלשהי חוסמת את החיבור האלחוטי שלך או מפריעה לו. נסה לקרב את המחשב לנתב האלחוטי.
- צור מחדש את החיבור לנתב האלחוט (ראה "הגדרת חיבור אלחוטי" בעמוד 13).

חיבורים קוויים

אם חיבור הרשת אובד — כבל הרשת רופף או פגום. בדוק את הכבל כדי לוודא שהוא מחובר ולא פגום.

פתרון בעיות

סעיף זה מספק מידע אודות פתרון בעיות במחשב שלך. אם אין באפשרותך לפתור את הבעיה באמצעות ההנחיות הבאות, ראה "שימוש בכלי תמיכה" בעמוד 47 או "פנייה אל Dell" בעמוד 69.

קודי צפצוף

במהלך ההפעלה, המחשב עשוי להשמיע סדרת צפצופים אם ישנן שגיאות או בעיות. סדרת צפצופים זו, הנקראת קוד צפצוף, מזהה בעיה. רשום את קוד הצפצוף וצור קשר עם Dell (ראה "פנייה אל Dell" בעמוד 69).

 **הערה:** להחלפת חלקים, ראה את מדריך השירות בכתובת support.dell.com/manuals.

קוד צפצוף	בעיה אפשרית
אחד	כשל אפשרי בלוח האם - כשל בסכום ביקורת (checksum) של BIOS.
שניים	לא זוהה RAM הערה: אם התקנת או החלפת את מודול הזיכרון, ודא שמודול הזיכרון מונח היטב במקומו.
שלושה	כשל אפשרי בלוח האם - שגיאת ערכת שבבים
ארבעה	כשל קריאה/כתיבה ב-RAM
חמישה	כשל שעון זמן אמת
שישה	כשל כרטיס או שבב מסך
שבעה	כשל מעבד
שמונה	כשל תצוגה

Dell Dock

Dell Dock הוא קבוצת סמלים המספקים גישה קלה ליישומים, קבצים ותיקיות נפוצים. אפשר להתאים אישית את ה-Dock על ידי:

- שינוי הצבע והמיקום של ה-Dock
- שינוי התנהגות הסמלים

- הוספה והסרה של סמלים
- קיבוץ סמלים קשורים לקטגוריות



הסרת קטגוריה או סמל

1. לחץ לחיצה ימנית על הקטגוריה או הסמל שעל ה-Dock ולחץ על **Delete shortcut** (מחק קיצור דרך) או **Delete category** (מחק קטגוריה).
2. פעל בהתאם להוראות המופיעות במסך.

התאמה אישית של ה-Dock

1. לחץ לחיצה ימנית על ה-Dock ולחץ על **Advanced Setting ...** (הגדרות מתקדמות...).
2. בחר את האפשרות הרצויה כדי להתאים אישית את ה-Dock.

הוספת קטגוריה

1. לחץ לחיצה ימנית על ה-Dock, לחץ על **Add** (הוספה) ← **Category** (קטגוריה). מוצג חלון **Add/Edit Category** (הוספה/עריכה של קטגוריה).
2. הזן שם של קטגוריה בשדרה **Title** (כותרת).
3. בחר סמל לייצוג הקטגוריה מתוך תיבת **Select an image** (בחר תמונה).
4. לחץ על **שמור**.

הוספת סמל

גרור ושחרר את הסמל אל ה-Dock או אלקטגוריה.

העברת מידע למחשב חדש

כדי להעביר מידע למחשב חדש:
Windows Vista®

 **הערה:** ההנחיות הבאות מתאימות לתצוגת ברירת המחדל של Windows ועשויות שלא להתאים אם קבעת את תצוגת המחשב לתצוגת Windows Classic.

1. לחץ על **Start** (התחל)  ← **Control Panel**
System and Maintenance (לוח בקרה)
Backup and Restore (מערכת ותחזוקה)
Center (מרכז הגיבוי והשחזור) ← **Backup**
files (גיבוי קבצים).
אם מופיע חלון **User Account Control** (בקרת חשבון משתמש), לחץ על **Continue** (המשך).
2. מלא את ההוראות באשף **Windows Easy Transfer** (העברה נוחה של Windows).
 **הערה:** חלק ממהדורות Windows Vista נותנות אפשרות לגבות את המחשב.
2. מלא את ההוראות באשף **Windows Easy Transfer** (העברה נוחה של Windows).
 **הערה:** חלק ממהדורות Windows 7 נותנות אפשרות לגבות את המחשב.
1. לחץ על **Start** (התחל)  ← **Control Panel**
System and Security (לוח הבקרה)
Backup and Restore (מערכת ותחזוקה)
Center (גיבוי ושחזור).
2. לחץ על **Set up backup** (הגדר גיבוי...)
3. פעל בהתאם להוראות אשף **Configure Backup** (הגדרת תצורת גיבוי).
2. בתיבת החיפוש, הקלד **Transfer** (העברה) וזא לחץ על **Transfer files from another computer** (העברה ממחשב אחד).
3. מלא את ההוראות באשף **Windows Easy Transfer** (העברה נוחה של Windows).

גיבוי הנתונים

מומלץ שתגבה מעת לעת קבצים ותיקיות במחשב.
כדי לגבות קבצים:
Windows Vista®

1. לחץ על **Start** (התחל)  ← **Control Panel**
System and Maintenance (לוח הבקרה)
Backup and Restore (מערכת ותחזוקה)
Center (מרכז הגיבוי והשחזור) ← **Backup**
files (גיבוי קבצים).
אם מופיע חלון **User Account Control** (בקרת חשבון משתמש), לחץ על **Continue** (המשך).

 **הערה:** חלק ממהדורות Windows Vista נותנות אפשרות לגבות את המחשב.

2. מלא את ההוראות באשף **Back up Files** (גיבוי קבצים).

Windows® 7

1. לחץ על **Start** (התחל)  ← **Control Panel**
System and Security (לוח הבקרה)
Backup and Restore (מערכת ותחזוקה)
Center (גיבוי ושחזור).
2. לחץ על **Set up backup** (הגדר גיבוי...)
3. פעל בהתאם להוראות אשף **Configure Backup** (הגדרת תצורת גיבוי).

התאמה אישית של הגדרות צריכת האנרגיה

באפשרותך להשתמש באפשרויות צריכת החשמל במערכת ההפעלה שלך כדי להגדיר את התצורה של הגדרות צריכת החשמל במחשב. מערכת ההפעלה Microsoft Windows המותקנת במחשב Dell שלך מספקת שלוש אפשרויות ברירת מחדל:

• **Balanced/Dell Recommended (מאוזן/המלצת Dell)** — מציעה ביצועים מלאים בעת הצורך וחיסכון בחשמל בזמן חוסר פעילות.

• **Power saver (חיסכון בחשמל)** — חוסכת חשמל במחשב על-ידי הפחתת ביצועי המערכת כדי להשיג ניצול מרבי של חיי המחשב ועל-ידי הפחתה של כמות האנרגיה שצורך המחשב במהלך חייו.

• **High performance (ביצועים גבוהים)** — מספקת את רמת ביצועי המערכת הגבוהה ביותר במחשב, על-ידי התאמת מהירות המעבד לפעילות שלך ועל-ידי מיטוב ביצועי המערכת.

התאמה אישית של שולחן העבודה

באפשרותך להתאים אישית את שולחן העבודה ולשנות את המראה, הרזולוציה, הטפט, שומר המסך או תכונות אחרות של שולחן העבודה.

כדי להתאים אישית את שולחן העבודה:

Windows Vista[®]

1. לחץ באמצעות לחצן העכבר הימני במקום ריק בשולחן העבודה.

2. לחץ על **Personalize (התאם אישית)**, כדי לפתוח את החלון **Personalize appearance and sounds (התאם אישית מראה וצלילים)** וכדי ללמוד עוד אודות אפשרויות התאמה אישית.

Windows[®] 7

1. לחץ באמצעות לחצן העכבר הימני במקום ריק בשולחן העבודה.

2. לחץ על **Personalize (התאם אישית)**, כדי לפתוח את החלון **Change the visuals and sounds on your computer (שנה את המראה ואת הצלילים שבמחשב)** וללמוד עוד אודות אפשרויות ההתאמה האישית.

תכונות התוכנה

 **הערה:** לקבלת מידע נוסף אודות התכונות המתוארות בסעיף זה, עיין במדריך הטכנולוגיה של Dell בכונן הקשיח שלך או בכתובת support.dell.com/manuals.

פרודוקטיביות ותקשורת

באפשרותך להשתמש במחשב שלך כדי ליצור מצגות, חוברות, כרטיסי ברכה, עלונים וגיליונות אלקטרוניים. כמו כן, באפשרותך לערוך ולהציג תמונות ותצלומים דיגיטליים. בדוק בהזמנת הרכש שלך אילו תוכנות מותקנות במחשב שלך. לאחר ההתחברות לאינטרנט, באפשרותך לגשת לאתרי אינטרנט, להגדיר חשבון דואר אלקטרוני ולהעלות ולהוריד קבצים.

בידור ומולטימדיה

באפשרותך להשתמש במחשב כדי לצפות בווידאו, לשחק במשחקים, להאזין למוזיקה ולתחנות רדיו באינטרנט.

באפשרותך להוריד ולהעתיק קובצי תמונות ווידאו מהתקנים ניידים, כגון מצלמות דיגיטליות וטלפונים סלולריים. יישומי תוכנה אופציונליים מאפשרים לך לארגן וליצור קובצי מוזיקה ווידאו שאותם ניתן לשמור במוצרים ניידים כגון נגני MP3 והתקני כף יד לבידור, או להפעיל ולהציג ישירות במכשירי טלוויזיה, מקרנים וציוד קולנוע ביתי המחוברים למחשב.

שימוש במחשב הנייד Inspiron

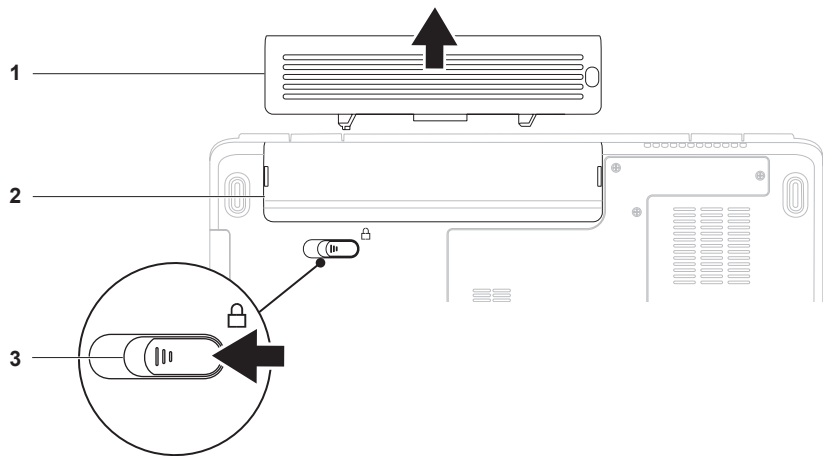



1 סוללה

2 תא סוללה

3 תפס הסוללה

הסרה והחלפה של הסוללה

 אזהרה: לפני שמתחילים לבצע הליך כלשהו בסעיף זה, יש לעקוב אחר הוראות הבטיחות שסופקו עם המחשב.

 אזהרה: שימוש בסוללה לא תואמת עלול לגרום לשריפה או להתפוצצות. במחשב זה יש להשתמש בסוללה שנרכשה מ-Dell בלבד. אין להשתמש בסוללות ממחשבים אחרים.

 אזהרה: לפני הסרת הסוללה, כבה את המחשב והסר את הכבלים החיצוניים (לרבות מתאם זרם חילופין).

כדי להסיר את הסוללה:

1. כבה את המחשב והפוך אותו.
2. הסט את תפס הסוללה למצב פתוח עד שהוא נכנס למקומו בנקישה.
3. החלק את הסוללה והוצא אותה מתא הסוללות.

כדי להחליף סוללה:

החלק את הסוללה לתוך תא הסוללה, עד שתיכנס למקומה בנקישה.

-
- 1 מיקרופון במערך דיגיטלי שמאלי (אופציונלי)** — מספק צליל באיכות גבוהה לצ'אט בווידאו ולהקלטת קול.
-
- 2 מחוון פעילות מצלמה (אופציונלי)** — מציין מתי המצלמה מופעלת ומתי היא כבויה. בהתאם לאפשרויות שבחרת בעת רכישת המחשב, המחשב עשוי לכלול או שלא לכלול מצלמה.
-
- 3 מצלמה (אופציונלי)** — מצלמה מובנית ללכידת וידאו ולקיום שיחות ועידה וצ'אט. בהתאם לאפשרויות שבחרת בעת רכישת המחשב, המחשב עשוי לכלול או שלא לכלול מצלמה.
-
- 4 מיקרופון במערך דיגיטלי שמאלי (אופציונלי)** — מספק צליל באיכות גבוהה לשיחות וידאו ולהקלטת קול.
-
- 5 צג** — לקבלת מידע נוסף אודות צגים, עיין ב-Dell Technology Guide (מדריך הטכנולוגיה של Dell) שבכונן הקשיח שלך או בכתובת support.dell.com/manuals.
-

תכונות תצוגה

לוח התצוגה כולל מצלמה אופציונלית ומיקרופונים דיגיטליים כפולים נלווים.

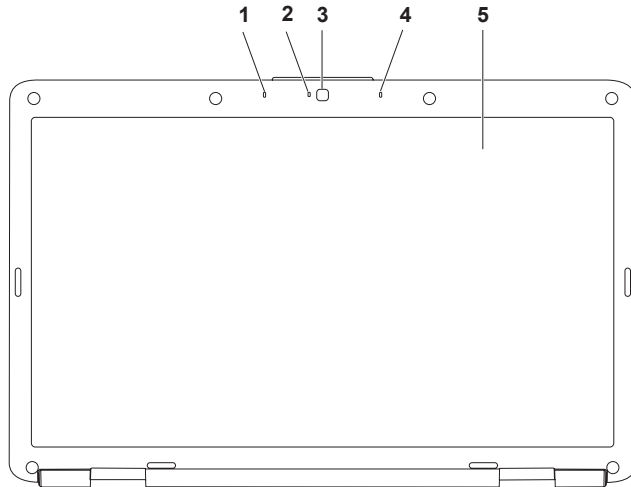

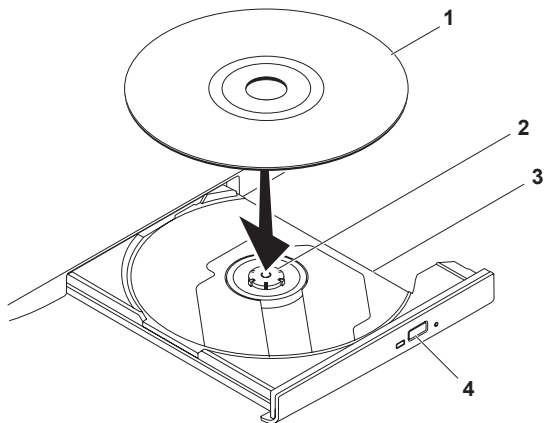

1 תקליטור

2 ציר הכונן

3 מגש כונן אופטי

4 לחצן הוצאה

שימוש בכונן האופטי

התראה: בעת פתיחה או סגירה של מגש התקליטורים, אל תלחץ עליו כלפי מטה. כאשר הכונן אינו בשימוש, השאר את המגש סגור. 

התראה: אל תזיז את המחשב בעת הפעלה או צריבה של תקליטורים. 

הכונן האופטי מפעיל או צורב תקליטורים ו-DVD. ודא שהצד המודפס או הכתוב פונה כלפי מעלה כאשר אתה מניח תקליטורים במגש הכונן האופטי.

כדי להניח את התקליטור בכונן האופטי:

1. לחץ על לחצן ההוצאה בכונן האופטי.

2. משוך את המגש החוצה.

3. הנח את התקליטור במרכז המגש עם התווית כלפי מעלה ולחץ אותו על הציר.

4. דחף חזרה את המגש לתוך הכונן.



הפעלה או השתייה 

הפעלת הרצועה הבאה או הפרק הבא 

הוצאת התקליטור 

השתקת הקול 

הפחתת עוצמת הקול 

הגברת עוצמת הקול 

הפעלת הרצועה הקודמת או הפרק הקודם 

מקשי בקרת מדיה

מקשי בקרת המדיה נמצאים על המקלדת.

לשימוש במקשי בקרת המדיה, הקש על המקש הדרוש. באפשרותך לקבוע את תצורת מקשי בקרת המדיה בעזרת תוכנית השירות הגדרת המערכת (BIOS) או מרכז הניידות של Windows.

תוכנית השירות הגדרת המערכת (BIOS) –

1. הקש על <F2> במהלך POST (בדיקה עצמית בהפעלה) כדי לגשת לתוכנית השירות להגדרת המערכת (BIOS).

2. תחת Function Key Behavior (התנהגות מקש הפונקציה), בחר Multimedia Key First (מקש מולטימדיה ראשון) או Function Key First (מקש פונקציה ראשון).

Multimedia Key First (מקש מולטימדיה ראשון) – זו תהיה אפשרות ברירת המחדל. הקש על כל מקש מולטימדיה כדי לבצע את הפעולה המשויכת לו. למקש הפונקציה, הקש <Fn> + מקש הפונקציה הדרוש.

Function Key First (מקש פונקציה ראשון) – הקש על כל מקש פונקציה כדי לבצע את הפעולה המשויכת לו.

למקש המולטימדיה, הקש <Fn> + מקש המולטימדיה הדרוש.

 הערה: האפשרות **Multimedia Key First (מקש מולטימדיה ראשון)** פעילה במערכת ההפעלה בלבד.

מרכז הניידות של Windows –

1. הקש על המקשים < >  < X> כדי להפעיל את מרכז הניידות של Windows.

2. ב-Function Key Row (שורת מקש הפונקציה), בחר Function Key (מקש פונקציה) או Multimedia Key (מקש מולטימדיה).

זום

מאפשר לך להגדיל או להקטין את ההגדלה של תוכן המסך. מאפיין זום כולל:

זום באצבע אחת – מאפשר לך להגדיל או להקטין.

כדי להגדיל:

הזז את האצבע כלפי מעלה באזור הזום (הצד השמאלי הקיצוני של משטח המגע).

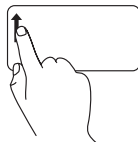

כדי להקטין:

הזז את האצבע כלפי מטה באזור הזום (הצד השמאלי הקיצוני של משטח המגע).

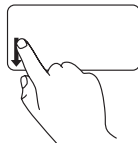

מחוות משטח מגע

גלילה

מאפשרת לך לגלול בתוכן. מאפיין הגלילה כולל:

גלילה מסורתית – מאפשר גלילה למעלה ולמטה או ימינה ושמאלה.

כדי לגלול למעלה ולמטה:

הזז אצבע למעלה או למטה באזור הגלילה האנכי (הצד הימני הקיצוני של משטח המגע).

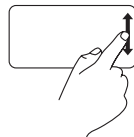

כדי לגלול ימינה ושמאלה:

הזז אצבע באזור הגלילה האופקי (החלק התחתון הקיצוני של משטח המגע).

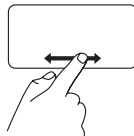

גלילה מעגלית – מאפשר גלילה למעלה ולמטה או ימינה ושמאלה.

כדי לגלול למעלה ולמטה:

הזז אצבע למעלה או למטה באזור הגלילה האנכי (הצד הימני הקיצוני של משטח המגע) במעגל נגד כיוון השעון כדי לגלול למעלה או בכיוון השעון כדי לגלול למטה.

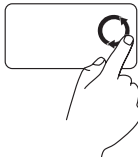

כדי לגלול ימינה ושמאלה:

הזז אצבע באזור הגלילה האופקי (החלק התחתון הקיצוני של משטח המגע) במעגל בכיוון השעון כדי לגלול ימינה ונגד כיוון השעון כדי לגלול שמאלה.

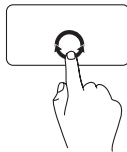



1 מקלדת — לקבלת מידע נוסף אודות המקלדת, עיין ב-*Dell Technology Guide* (מדריך הטכנולוגיה של Dell) שבכונן הקשיח שלך או בכתובת support.dell.com/manuals.

2 לחצני משטח מגע (2) — מספקים פונקציות של לחיצה ימנית ולחיצה שמאלית בדומה לעכבר.

3 משטח מגע — מספק את הפונקציונליות של עכבר להזזת הסמן, גרירה או הזזה של פריטים נבחרים ולחיצה שמאלית באמצעות הקשה על המשטח. הוא תומך במאפייני **גלילה זזום**. למידע נוסף, ראה "מחוות משטח מגע" בעמוד 26.

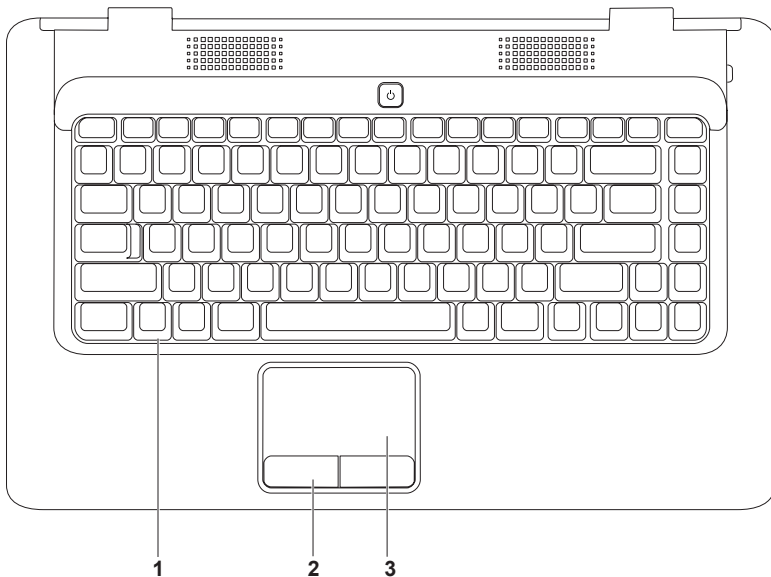
תכונות של בסיס המחשב



4  מחבר כניסת שמע/ מיקרופון — מתחבר למיקרופון או לאות קלט לשימוש עם תוכנות שמע.

5 SD/MMC - MS/Pro קורא כרטיסי מדיה 7 ב-1 — מספק דרך מהירה ונוחה להצגה ושיתוף של תמונות דיגיטליות, מוזיקה, קטעי וידאו ומסמכים המאוחסנים בכרטיסי המדיה הדיגיטליים הבאים:

- Memory Stick
• כרטיס זיכרון (SD) Secure Digital
- Memory Stick PRO
• כרטיס Secure Digital High Capacity (SDHC)
- כרטיס xD-Picture Card (סוג M - סוג H)
• כרטיס (MMC) Multi Media Card
- MMC+

הערה: המחשב מסופק עם כרטיס פלסטיק ריק המותקן בחריץ של כרטיס המדיה. כרטיסים ריקים מגנים על החריצים מפני אבק וחלקיקים אחרים. שמור את הכרטיס הריק לשימוש כאשר לא מותקן כרטיס מדיה בחריץ. ייתכן שכרטיסים ריקים ממחשבים אחרים לא יתאימו למחשב שלך.

- 1  **נורית מצב הפעלה/סוללה** — הנורית מציינת את המצבים הבאים כאשר מסופק לה חשמל באמצעות מתאם זרם חילופין או סוללה.

מתאם זרם חילופין	מצב נורית חיווי	מצב(י) מחשב	רמת טעינת סוללה
	לבן קבוע	פועל כבוי/מצב שינה	טעינה >90%
	לבן מהבהב כבוי	המתנה כבוי/מצב שינה	טעינה <90%
סוללה	לבן קבוע	פועל	<10%
	לבן מהבהב	המתנה	<10%
	כתום קבוע כבוי	פועל/המתנה כבוי/מצב שינה	>10% לא ישים

הערה: הסוללה נטענת כאשר המחשב מקבל חשמל ממתאם זרם חילופין.

- 2 **מיקרופון אנלוגי** — אם אין ברשותך מצלמה מובנית אופציונלית עם מיקרופונים כפולים, מיקרופון יחיד זה משמש לשיחות ועידה ולצ'אט.

- 3  **מחבר יציאת שמע/אוזניות** — חיבור זוג אוזניות, או שליחת שמע לרמקול או למערכת שמע עם אספקת חשמל.

תכונות בחזית

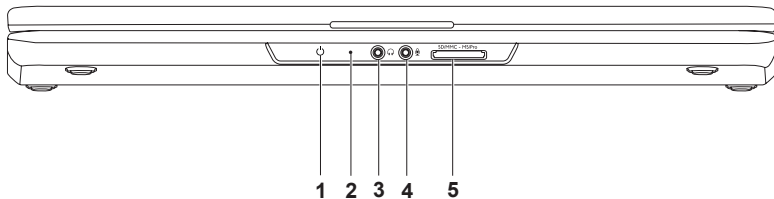

1 חריץ כבל אבטחה — מאפשר חיבור למחשב של כבל אבטחה מסחרי.
הערה: לפני רכישת כבל אבטחה, ודא שהוא יכול לפעול עם חריץ כבל האבטחה שבמחשב.

2 מחבר מתאם זרם חילופין  — מתחבר למתאם זרם חילופין כדי לספק חשמל למחשב ולטעון את הסוללה.

3 מחברי USB 2.0 (2)  — מתחבר להתקני USB, כגון עכבר, מקלדת, מדפסת, כונן חיצוני או נגן MP3.

4 מחבר VGA  — מתחבר לצג או למקרן.

5 מחבר רשת  — מחבר את המחשב לרשת או להתקן פס רחב באם אתה מתשתמש ברשת קווית.

תכונות בצד שמאל

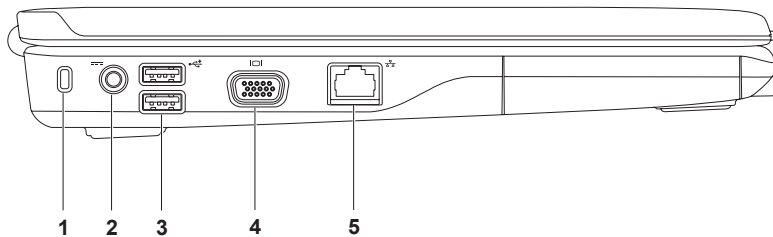

1 חריץ ExpressCard — תומך בכרטיס ExpressCard אחד ברוחב 34 מ"מ ויכול לספק תמיכה לזיכרון נוסף, תקשורת קוויית ואלחוטית, מולטימדיה ותכונות אבטחה.

הערה: המחשב מסופק עם כרטיס פלסטיק ריק המותקן בחריץ ExpressCard. כרטיסים ריקים מגנים על החריצים מפני אבק וחלקיקים אחרים. שמור את הכרטיס הריק לשימוש למקרה ששום כרטיס ExpressCard אינו מותקן בחריץ. ייתכן שכרטיסים ריקים ממחשבים אחרים לא יתאימו למחשב שלך.

2 כונן אופטי — מפעיל או צורב תקליטורים ו-DVD. ודא שהצד המודפס או הכתוב פונה כלפי מעלה כאשר אתה מניח תקליטורים במגש הכונן האופטי.

3 לחצן הוצאה — לחיצה עליו פולטת את מגש הכונן האופטי.

4 מחבר USB 2.0 — מתחבר להתקני USB, כגון עכבר, מקלדת, מדפסת, כונן חיצוני או נגן .MP3 



שימוש במחשב הנייד Inspiron

סעיף זה מספק מידע אודות התכונות הזמינות במחשב הנייד Inspiron™ שברשותך.

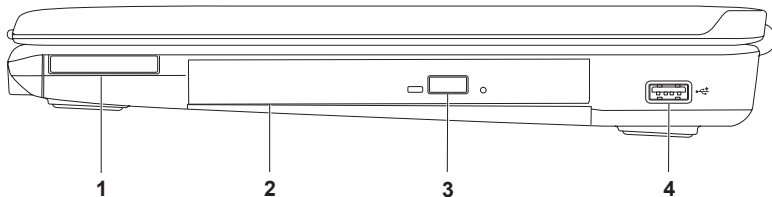
תכונות בצד ימין



Windows® 7

1. שמור וסגור את כל הקבצים הפתוחים וצא מכל התוכניות הפתוחות.
 2. לחץ על **Start** (התחל)  ← **Control Panel** (לוח הבקרה).
 3. לחץ על **Network and Sharing Center** (מרכז רשת ושיתוף) ← **Set up a connection or network** (הגדרת חיבור או רשת) ← **Connect to the Internet** (התחברות לאינטרנט).
- החלון **Connect to the Internet** (התחברות לאינטרנט) מופיע.
-  **הערה:** אם אינך יודע באיזה סוג חיבור לבחור, לחץ על **Help me choose** (עזור לי לבחור) או פנה אל ספק שירות האינטרנט.
4. פעל על פי ההוראות שעל המסך והשתמש בפרטי ההגדרות שסיפק לך ספק השירות כדי להשלים את ההגדרה.

הגדרת חיבור האינטרנט

ספקי שירות אינטרנט (ISP) והצעותיהם משתנים ממדינה למדינה. צור קשר עם ספק שירות האינטרנט שלך לקבלת מידע על הצעות הזמינות במדינה שלך.

אם אינך מצליח להתחבר לאינטרנט אך התחברת בעבר בהצלחה, ייתכן שיש בעיה אצל ספק השירות. פנה אל ספק שירות האינטרנט וברר מהו מצב השירות, או נסה להתחבר שוב מאוחר יותר.

הכן את המידע מספק השירות בהישג יד. אם אין לך ספק שירות, האשף **Connect to the Internet** (התחברות לאינטרנט) יכול לסייע לך להשיג אחד.

כדי להגדיר את חיבור האינטרנט:

Windows Vista®

 **הערה:** ההנחיות הבאות מתאימות לתצוגת ברירת המחדל של Windows ועשויות שלא להתאים אם קבעת את תצוגת המחשב לתצוגת Windows Classic.

1. שמור וסגור את כל הקבצים הפתוחים וצא מכל התוכניות הפתוחות.

2. לחץ על **Start** (התחל)  ← **Control Panel** (לוח הבקרה).

3. לחץ על **Network and Internet** (רשת ואינטרנט) ← **Network and Sharing Center** (מרכז רשת ושיתוף) ← **Set up a connection or network** (הגדרת חיבור או רשת) ← **Connect to the Internet** (התחברות לאינטרנט).

החלון **Connect to the Internet** (התחברות לאינטרנט) מופיע.

 **הערה:** אם אינך יודע באיזה סוג חיבור לבחור, לחץ על **Help me choose** (עזור לי לבחור) או פנה אל ספק שירות האינטרנט.

4. מלא אחר ההוראות על המסך והשתמש בפרטי ההגדרות שסיפק לך ספק השירות כדי להשלים את ההגדרה.

7 *Microsoft Windows*[®]

1. ודא שתקשורת אלחוטית מאפשרת במחשב (ראה "אפשר או נטרול תקשורת אלחוטית" בעמוד 10).
2. שמור וסגור את כל הקבצים הפתוחים וצא מכל התוכניות הפתוחות.
3. לחץ על **Start** (התחל)  ← **Control Panel** (רשת ואינטרנט) ← **Network and Internet** (רשת ואינטרנט) ← **Network and Sharing** (מרכז הרשת והשיתוף) ← **Connect to a network** (התחבר לרשת).
4. בצע את ההוראות המופיעות על-גבי המסך כדי להשלים את ההגדרה.

הגדרת חיבור אלחוטי

לפני שתוכל להשתמש בחיבור אינטרנט אלחוטי, עליך להתחבר אל הנתב האלחוטי. להגדרת החיבור לנתב האלחוטי:

Windows Vista[®]

1. ודא שתקשורת אלחוטית מאפשרת במחשב (ראה "אפשר או נטרול תקשורת אלחוטית" בעמוד 10).
2. שמור וסגור את כל הקבצים הפתוחים וצא מכל התוכניות הפתוחות.
3. לחץ על **Start** (התחל)  ← **Connect To** (התחבר אל).
4. בצע את ההוראות המופיעות על-גבי המסך כדי להשלים את ההגדרה.

התחבר לאינטרנט (אופציונלי)

כדי להתחבר לאינטרנט, נדרש מודם או חיבור רשת חיצוני וכן ספק שירותי אינטרנט (ISP).

אם הזמנתך המקורית אינה כוללת מודם USB חיצוני או מתאם WLAN, תוכל לרכוש אותם באתר האינטרנט של Dell בכתובת www.dell.com.

הגדרת חיבור קווי

- אם אתה משתמש בהתקשרות בחיוג, חבר את קו הטלפון למודם USB החיצוני האופציונלי ולשקע הטלפון בקיר, לפני הגדרת החיבור לאינטרנט.
 - אם אתה משתמש בחיבור מודם DSL או כבלים/לוויין, פנה לספק השירות או לחברת הטלפון הסלולרי לקבלת הוראות התקנה.
- כדי להשלים את הגדרת חיבור האינטרנט הקווי, פעל בהתאם להוראות שבפרק "הגדרת חיבור האינטרנט" בעמוד 14.

כדי לאפשר תקשורת אלחוטית:

1. ודא שהמחשב מופעל.
2. הקש על מקש אלחוט «A» על המקלדת.
יוצג אישור של הבחירה שלך על-גבי המסך.
תקשורת אלחוטית מאופשרת



תקשורת אלחוטית מנוטרלת



כדי לנטרל תקשורת אלחוטית:

הקש שוב על מקש אלחוט «A» שעל המקלדת כדי לכבות את כל התקני הרדיו.

הערה: מפתח האלחוט מאפשר לך לכבות במהירות את כל התקני הרדיו האלחוטיים (WiFi ו-Bluetooth®) במחשב בדומה למצב שבו אתה נדרש להשבית את כל התקני הרדיו האלחוטיים במהלך טיסה. 

אפשר או נטרל תקשורת אלחוטית (אופציונלי)

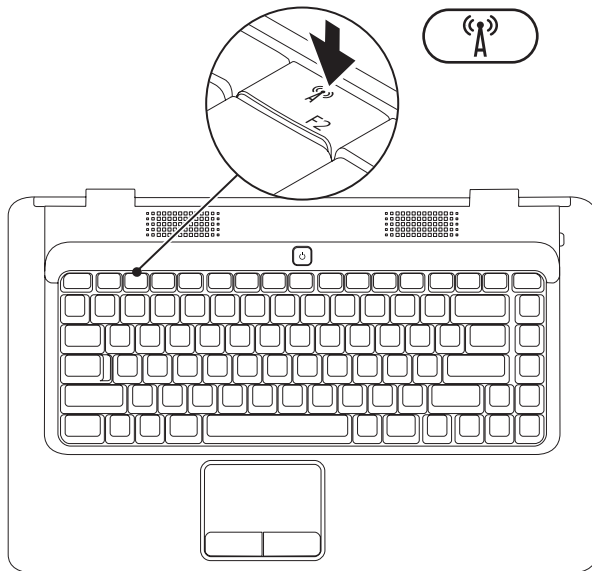

הגדר את Microsoft Windows

מחשב Dell שברשותך מוגדר מראש עם מערכת ההפעלה Microsoft® Windows®. להתקנת Windows בפעם הראשונה, פעל בהתאם להוראות המופיעות על-גבי המסך. חובה לבצע שלבים אלה והשלמתם עשויה להימשך זמן מה. מסכי ההתקנה של Windows ינחו אותך לאורך מספר הליכים, לרבות הסכמה לתנאי הרישיון, הגדרת ההעדפות והגדרה של חיבור אינטרנט.

שים לב: אין להפריע לתהליך ההתקנה של מערכת ההפעלה. הפרעה עלולה לגרום לכך שהמחשב יהפוך לבלתי שמיש ויהיה עליך להתקין מחדש את מערכת ההפעלה. 

הערה: להבטחת ביצועים מיטביים של המחשב, מומלץ להוריד ולהתקין את גרסת BIOS ומנהלי ההתקן העדכניים ביותר למחשב שלך הזמינים באתר support.dell.com. 

לחץ על לחצן ההפעלה



חבר את כבל הרשת (אופציונלי)

כדי להשתמש בחיבור רשת קווית, חבל את כבל הרשת.

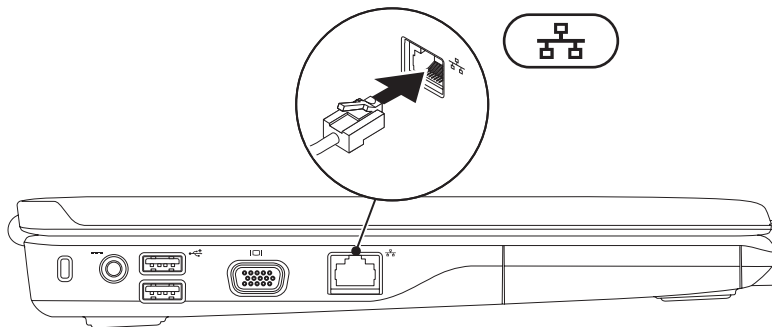

חבר את מתאם זרם החילופין

חבר את מתאם זרם החילופין למחשב ולאחר מכן חבר אותו לשקע חשמל בקיר או למכשיר הגנה מפני נחשולי מתח.

אזהרה: מתאם זרם החילופין מתאים לסוגים שונים של שקעי חשמל ברחבי העולם. עם זאת, במדינות שונות ישנם מחברי חשמל ומעבירי חשמל שונים. שימוש בכבל לא תואם או חיבור לא נכון של הכבל למפצל או לשקע חשמל עלולים לגרום לשריפה או נזק בלתי הפיך למחשב. 

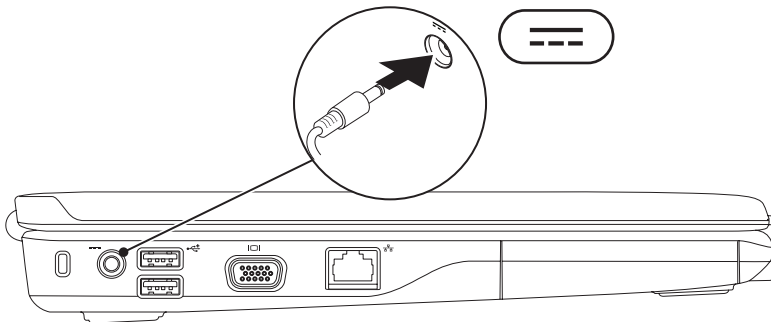

התקנת מחשב המחברת של Inspiron

⚠️ אזהרה: אין לחסום את פתחי האוורור, להכניס לתוכם חפצים או לאפשר לאבק להצטבר בהם. כאשר מחשב Dell™ פועל, אין לאחסנו בסביבה ללא זרימת אוויר נאותה, כגון מזוודה סגורה. הגבלת זרימת האוויר עלולה להזיק למחשב או לגרום לשריפה. המחשב מפעיל את המאוורר כאשר הוא מתחמם. רעש מהמאוורר הוא תופעה תקינה אשר אינה מצביעה על בעיה במאוורר או במחשב.

⚠️ אזהרה: רק אנשי שירות מוסמכים רשאים להסיר את מכסה המחשב. עיין במדריך השירות בכתובת support.dell.com/manuals לקבלת הוראות מתקדמות לשירות.

⚠️ שים לב: הנחה או הערמה של חפצים כבדים או חדים על המחשב עלולה לגרום נזק בלתי הפיך למחשב.

סעיף זה מספק מידע אודות התקנה של המחשב הנייד Inspiron™.

לפני התקנת המחשב

בעת מיקום המחשב, ודא שאתה מאפשר גישה קלה למקור חשמל, אוורור מתאים ומשטח ישר שעליו יונח המחשב.

הגבלת זרימת האוויר באזור המחשב הנייד Inspiron עלולה לגרום לו להתחמם יתר על המידה. כדי למנוע התחממות יתר, הקפד להשאיר מרווח של לפחות 10.2 ס"מ (4 אינץ') בצדו האחורי של המחשב ומרווח של לפחות 5.1 ס"מ (2 אינץ') בכל הצדדים האחרים. לעולם אל תמקם את המחשב בחלל סגור, כגון ארון או מגירה, כאשר הוא מופעל.

70	חיפוש אחר מידע ומשאבים נוספים	53	שחזור מערכת ההפעלה
72	מפרט בסיסי	54	System Restore (שחזור מערכת)
77	נספח	55	Dell DataSafe Local Backup Dell Factory Image Restore
77	הודעה על מוצר של Macrovision מידע על NOM, או Official Mexican Standard (התקנים המקסיקניים הרשמיים)	57	(שחזור הגדרות היצרן של Dell)
78	(מקסיקו בלבד)	59	התקנה מחדש של מערכת ההפעלה
79	אינדקס	62	קבלת עזרה
		63	תמיכה טכנית ושירות לקוחות
		63	DellConnect
		64	שירותים מקוונים Automated Order-Status Service
		65	(שירות מצב הזמנה אוטומטי)
		65	מידע על המוצר החזרת פריטים לתיקון במסגרת האחריות
		66	או לקבלת זיכוי
		67	לפני שתתקשר
		69	פנייה אל Dell

32	תכונות תצוגה
34	הסרה והחלפה של הסוללה
36	תכונות התוכנה
39	Dell Dock
40	פתרון בעיות
40	קודי צפוף
41	בעיות רשת
41	בעיות חשמל
43	בעיות זיכרון
44	נעילות ובעיות תוכנה
47	שימוש בכלי תמיכה
47	מרכז התמיכה של Dell
48	הודעות מערכת
	Hardware Troubleshooter
49	(פותר בעיות החומרה)
49	תוכנית האבחון של Dell

5	התקנת מחשב המחברת של Inspiron
5	לפני התקנת המחשב
6	חבר את מתאם זרם החילופין
7	חבר את כבל הרשת (אופציונלי)
8	לחץ על לחצן ההפעלה
9	הגדר את Microsoft Windows
10	אפשר או נטרל תקשורת אלחוטית (אופציונלי)
12	התחבר לאינטרנט (אופציונלי)
16	שימוש במחשב הנייד Inspiron
16	תכונות בצד ימין
18	תכונות בצד שמאל
20	תכונות בחזית
24	תכונות של בסיס המחשב
26	מחוות משטח מגע
28	מקשי בקרת מדיה
30	שימוש בכונן האופטי

הערות, התראות ואזהרות

 **הערה:** "הערה" מציינת מידע חשוב המסייע לך להשתמש במחשב ביתר יעילות.

 **התראה:** הודעת "התראה" מציינת נזק אפשרי לחומרה או אובדן נתונים, ומסביר כיצד ניתן למנוע את הבעיה.

 **זהירות:** הודעת "זהירות" מציינת אפשרות של נזק לרכוש, פגיעה גופנית או מוות.

אם רכשת מחשב Dell™ n Series, כל התייחסות במסמך זה למערכות ההפעלה Microsoft® Windows® אינה רלוונטית.

המידע במסמך זה עשוי להשתנות ללא הודעה מוקדמת.

© 2009 Dell Inc. כל הזכויות שמורות.

חל איסור על העתקה של חומרים אלו, בכל דרך שהיא, ללא קבלת רשות בכתב מאת Dell Inc.

סימנים מסחריים הנמצאים בשימוש בטקסט זה: Dell, Dell on Call, Dell Inspiron, YOURS IS HERE, Dell On Call, וכן DellConnect הם סימנים מסחריים של Dell Inc.; AMD Athlon, AMD Turion, AMD Sempron, וכן ATI Radeon הם סימנים מסחריים של Advanced Micro Devices, Inc.; Windows Vista, ולוגו לחצן התחל של Windows Vista הם סימנים מסחריים או סימנים מסחריים רשומים של Microsoft Corporation בארה"ב ו/או במדינות אחרות; Bluetooth הוא סימן מסחרי רשום בבעלות Bluetooth SIG, Inc. ו-Dell משתמשת בו ברישיון.

סימנים מסחריים ושמות מסחריים אחרים המוזכרים במסמך זה מתייחסים לישויות הטוענות לבעלות על אותם סימנים ושמות או למוצרים שלהן. Dell Inc. מתנערת מכל עניין קנייני בסימנים מסחריים ובשמות מסחריים, למעט הסימנים והשמות שלה עצמה.

מהדורה A00

P/N 14M1H

אוגוסט 2009

INSPIRON™

מדריך התקנה

סוג תקינה P02F001

דגם תקינה P02F

INSPIRON™

מדריך התקנה



YOURS IS HERE